

## 男子サーティ

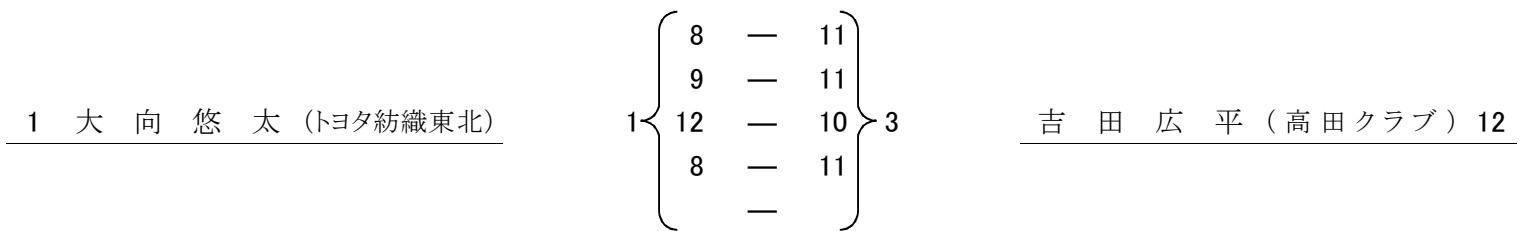

## 男子フォーティ

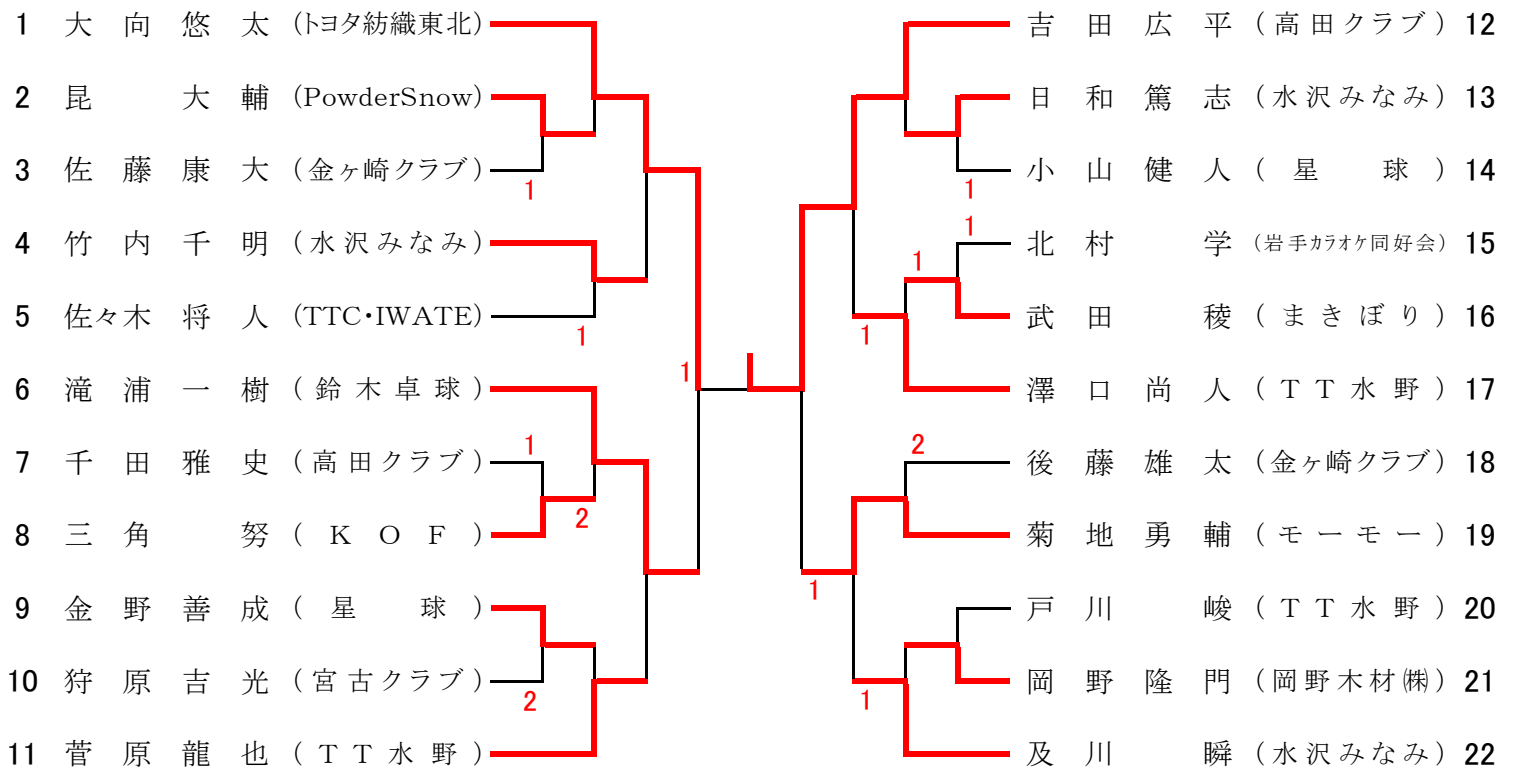
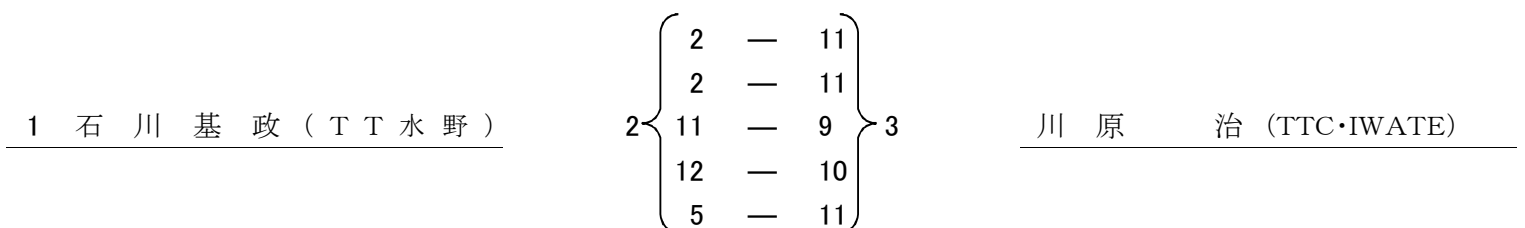
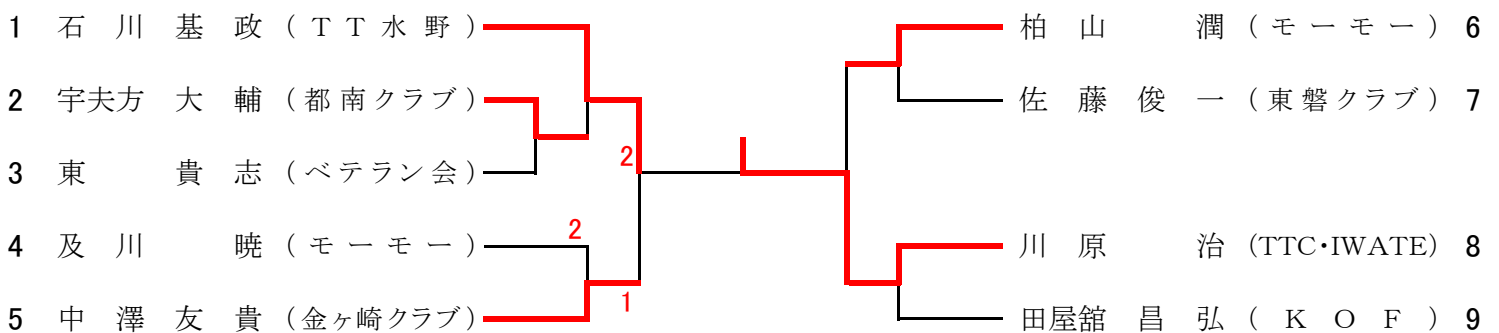

## 男子フィフティ

### Aブロック

		小田桐 憲 仁 (富士大学職員)	瀬 川 岳 伸 (高田クラブ)	阿 部 修 (La. La. La)	得点	勝 率	順位
1	小田桐 憲 仁 (富士大学職員)		3 - 0	3 - 0	4	/	1
2	瀬 川 岳 伸 (高田クラブ)	0 - 3		3 - 0	3	/	2
3	阿 部 修 (La. La. La)	0 - 3	0 - 3		2	/	3

### Bブロック

		村 上 英 宏 (高田クラブ)	茂 庭 文 仁 (一関クラブ)	佐々木 龍 (大船渡クラブ)	得点	勝 率	順位
1	村 上 英 宏 (高田クラブ)		3 - 0	3 - 0	4	/	1
2	茂 庭 文 仁 (一関クラブ)	0 - 3		0 - 3	2	/	3
3	佐々木 龍 (大船渡クラブ)	0 - 3	3 - 0		3	/	2

### 男子フィフティ 決勝トーナメント

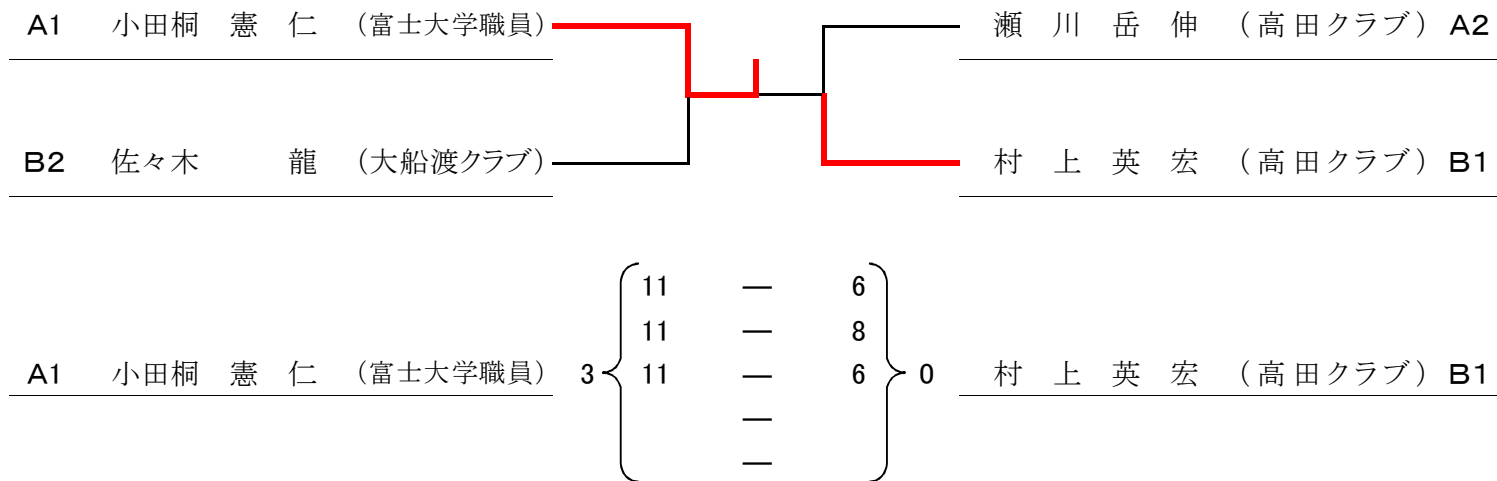

## 男子シックスティ

		川 原 善 弘 (悠悠クラブ)	神 山 義 弘 (盛岡卓親会)	菅 野 裕 二 (盛岡体育館)	得点	勝 率	順位
1	川 原 善 弘 (悠悠クラブ)		3 - 1	3 - 1	4	/	1
2	神 山 義 弘 (盛岡卓親会)	1 - 3		3 - 2	3	/	2
3	菅 野 裕 二 (盛岡体育館)	1 - 3	2 - 3		2	/	3

## 男子セブンティ

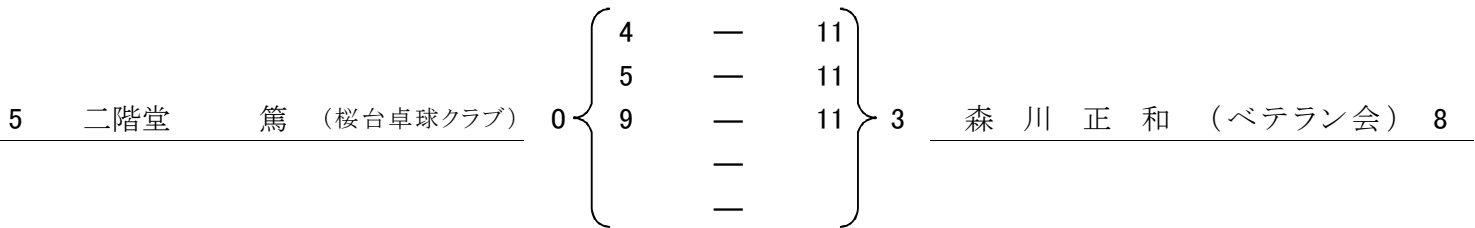
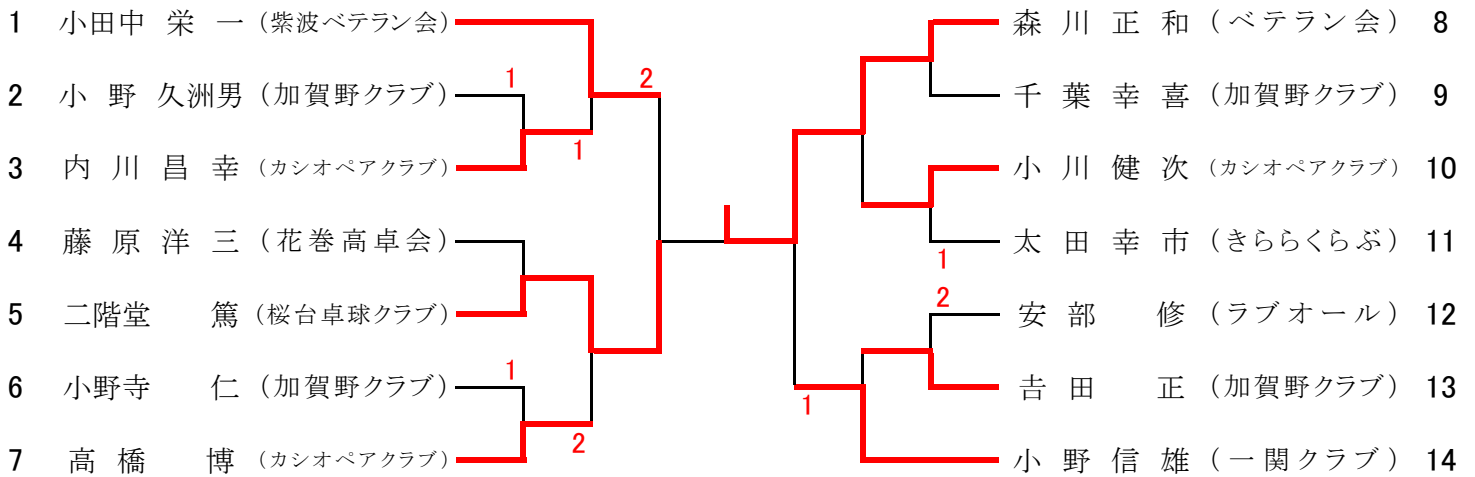

## 男子セブンティ 代表決定戦



## 男子エイティ

		菊地 行男 (紫波いきいき)	似内 孝 (花卓会)	菊池 義男 (加賀野クラブ)	安久津 吉延 (釜石卓球クラブ)	得点	勝率	順位
1	菊地 行男 (紫波いきいき)		3 — 0	3 — 0	W — L	6	/	1
2	似内 孝 (花卓会)	0 — 3		3 — 2	W — L	5	/	2
3	菊池 義男 (加賀野クラブ)	0 — 3	2 — 3		W — L	4	/	3
4	安久津 吉延 (釜石卓球クラブ)	L — W	L — W	L — W		0	/	4

## 女子サーティ

		菅原 歩 (大船渡クラブ)	吉田 明美 (高田クラブ)	渡邊 詩子 (東磐クラブ)	得点	勝 率	順 位
1	菅原 歩 (大船渡クラブ)		0 - 3	1 - 3	2	/	3
2	吉田 明美 (高田クラブ)	3 - 0		3 - 0	4	/	1
3	渡邊 詩子 (東磐クラブ)	3 - 1	0 - 3		3	/	2

## 女子フォーティ

参加者1名 及川 清香 (Mind)

## 女子フィフティ

		及川 綾子 (金ヶ崎クラブ)	三浦 一江 (りんどうクラブ)	鈴木 由美子 (悠悠クラブ)	得点	勝 率	順 位
1	及川 綾子 (金ヶ崎クラブ)		3 - 2	1 - 3	3	4 / 5	3
2	三浦 一江 (りんどうクラブ)	2 - 3		3 - 1	3	5 / 4	1
3	鈴木 由美子 (悠悠クラブ)	3 - 1	1 - 3		3	4 / 4	2

## 女子シックスティ

### aブロック

		藤澤 幸子 (奥州クラブ)	佐藤 正子 (きららくらぶ)	青柳 晴美 (悠悠クラブ)	藤村 文子 (ラピスクラブ)	得点	勝 率	順 位
1	藤澤 幸子 (奥州クラブ)		3 - 1	3 - 0	3 - 0	6	/	1
2	佐藤 正子 (きららくらぶ)	1 - 3		3 - 0	3 - 0	5	/	2
3	青柳 晴美 (悠悠クラブ)	0 - 3	0 - 3		3 - 1	4	/	3
4	藤村 文子 (ラピスクラブ)	0 - 3	0 - 3	1 - 3		3	/	4

### bブロック

		川原 真帆 (悠悠クラブ)	野崎 順 (ラピスクラブ)	村上 千賀子 (大船渡クラブ)	得点	勝 率	順 位
1	川原 真帆 (悠悠クラブ)		3 - 0	3 - 2	4	/	1
2	野崎 順 (ラピスクラブ)	0 - 3		1 - 3	2	/	3
3	村上 千賀子 (大船渡クラブ)	2 - 3	3 - 1		3	/	2

女子シックスティ 決勝トーナメント

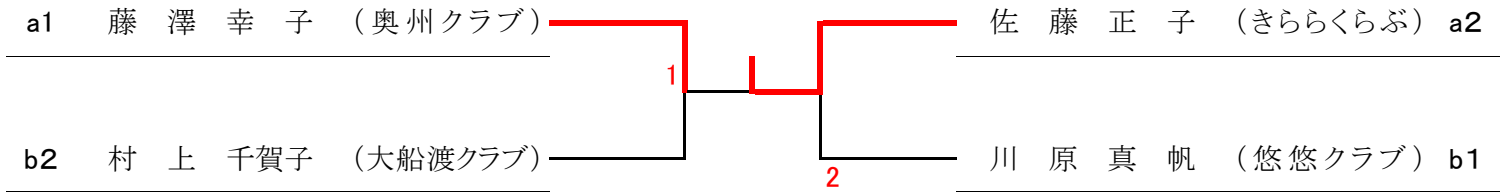

女子シックスティ 代表決定戦



女子セブンティ

		佐々木 昭子 (花巻卓友会)	田中 テツ子 (きららくらぶ)	田鎖 瑞枝 (花巻高卓会)	得点	勝率	順位
1	佐々木 昭子 (花巻卓友会)		W - L	3 - 1	4	/	1
2	田中 テツ子 (きららくらぶ)	L - W		L - W	0	/	3
3	田鎖 瑞枝 (花巻高卓会)	1 - 3	W - L		3	/	2

女子エイティ

		藤原 節子 (花巻高卓会)	大槻 登志 (加賀野クラブ)	高間木 和子 (山王卓球クラブ)	古賀 喜子 (花巻高卓会)	得点	勝率	順位
1	藤原 節子 (花巻高卓会)		W - L	3 - 0	3 - 1	4	/	1
2	大槻 登志 (加賀野クラブ)	L - W		L - W	L - W	0	/	4
3	高間木 和子 (山王卓球クラブ)	0 - 3	W - L		0 - 3	2	/	3
4	古賀 喜子 (花巻高卓会)	1 - 3	W - L	3 - 0		3	/	2